

# SÜRDÜRÜLEBİLİRLİK RAPORU

2023

Acanthus Cennet Barut Collection



# YEŞİL ENERJİ

- Ekim ayında yetkili kuruluş ile gerekli anlaşmaları yaparak I-REC Sertifikamızı yeniledik.



# GÜNEŞ ENERJİSİ

- 2022 yılı içerisinde yapmış olduğumuz 150 adet güneş paneli yatırımı ile sıcak su üretimi sağlayarak LNG tüketimimizi azaltıyoruz.



# ENERJİ SİSTEMİ

- Oda balkon kapılarında bulunan switch sistemi ile balkon kapısı açıldığı zaman klima otomatik olarak kapanmaktadır.
  - Genel alanların tamamında hareket sensörlü led aydınlatmalar kullanılmaktadır.
  - Oda koridor ve dış mekan aydınlatmaları zamanlayıcı sistem ile çalışmaktadır.
- Klima, havuz makine dairesi, kazan dairesi, hidrofor dairesi, ısıtma-soğutma sistemi otomasyon ile programlanabilmektedir.
  - Tesiste tüm dış cephede ısı konfor camlar kullanılarak enerji tasarrufu sağlanmıştır.
    - Jeneratör senkronizasyonu ile mazot tüketimi kontrol altında tutulmaktadır.
  - Otel genelindeki havalandırma ve hidroforda frekans kontrollü sürücüler kullanılmaktadır.
    - Analizörler ile bölgesel olarak elektrik tüketimi izlenebilmektedir.
  - Tesiste kullanılan Bina Otomasyon Sistemi ile aydınlatma, havalandırma, iklimlendirme vb. uygulamalar bilgisayardan kontrol altında tutulabilmektedir.

# SU SİSTEMLERİ ve SU TÜKETİMLERİ

- 2022 yılında kişi başına düşen su miktarı  $0,49 \text{ m}^3$  iken kazan dairesinde balanslama ve genel mekan, odalarda kullanılan debi limitörü sayesinde kişi başına düşen su miktarı 2023 yılında  $0,39 \text{ m}^3$  e düşürülmüştür.



- Tüm genel kullanım alanlarında sensörlü lavabolar kullanılmaktadır.
- Tüm lavabolarda perlatör sistemi mevcut olup debileri ölçülmektedir.



## HAVUZLARIN ISITILMASI

- 2022 yılı Ekim ayından itibaren havuzların ısıtılmasında 4 adet ısı pompası yatırımı yapılarak karbondioksit eşdeğer miktarı yüksek olan LNG tüketmek yerine yenilenebilir kaynaklardan üretilen enerjiyi kullanmaya başladık.



# ISI POMPASI SİSTEMİ ENERJİ TASARRUFU

- Kurulumu yapılan ısı pompalarında 10°C olan ısı kaybını ek boru montajı yapılarak 1,4 °C'ye kadar düşürülmüştür.

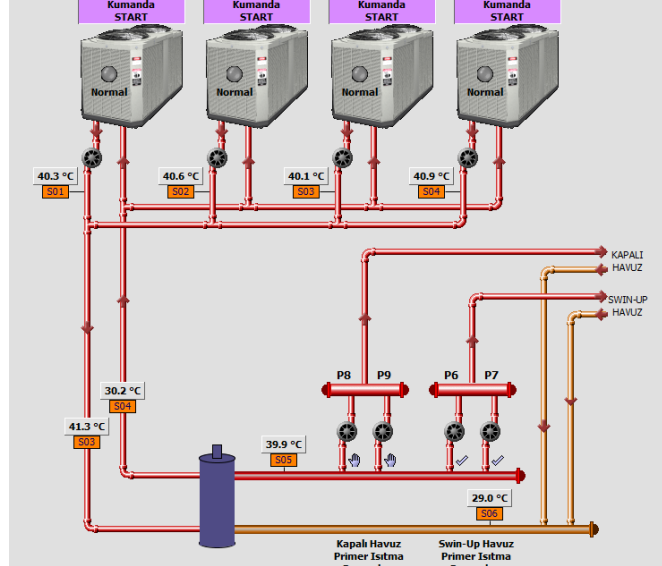

# BÖLGENİN TANITILMASI

**EXPLORE THE NATURE WITH  
NATIONAL GEOGRAPHIC**



**PERSEID METEOR SHOWER  
OBSERVATION**

**AUGUST 12**  
**TAHTALI MOUNTAIN**

**PROGRAM**

14.30	DEPARTURE TO LARA BARUT COLLECTION
16.00	DINNER @KUYU RESTAURANT
17.00	DEPARTURE TO TAHTALI MOUNTAIN
19.00	@TAHTALI MOUNTAIN
19.15 - 19.30	ARRIVAL AT THE EVENT AREA WITH CABLE CARS
19.30 - 20.15	ENJOY SUNSET AT 2365 METER HIGH
20.15 - 20.45	EXPLORE THE NATURE WITH NATIONAL GEOGRAPHIC ASTRONOMER ERDEM AYTEKİN NATURALIST HÜSEYİN ÇAĞLAR İNCE MODERATOR EMİR HEPOĞLU
20.45 - 22.00	MUSIC PERFORMANCE OF 'REQUIEM'
21.15 - 21.30	LONG EXPOSURE PHOTOGRAPHY WORKSHOP BY ERDEM AYTEKİN
20.45 - 22.00	SATURN, THE MILKY WAY AND STAR OBSERVATION WITH NATIONAL GEOGRAPHIC TELESCOPES
22.00	DEPARTURE TO ACANTHUS CENNET BARUT COLLECTION ALL NIGHT PERSEID METEOR SHOWER OBSERVATION

**NATIONAL  
GEOGRAPHIC**

**ACANTHUS  
CENNET  
BARUT  
COLLECTION**

Perseid Meteor Yağmuru etkinliği ile Tahtalı Dağı'na gidilerek bölgenin tanıtımı sağlanmıştır.



# OTOMASYON SİSTEMİ

Analizörler ile bölgesel olarak kullanılan elektriği otomasyon sistemi ile ölçüp önlem alabiliyoruz.

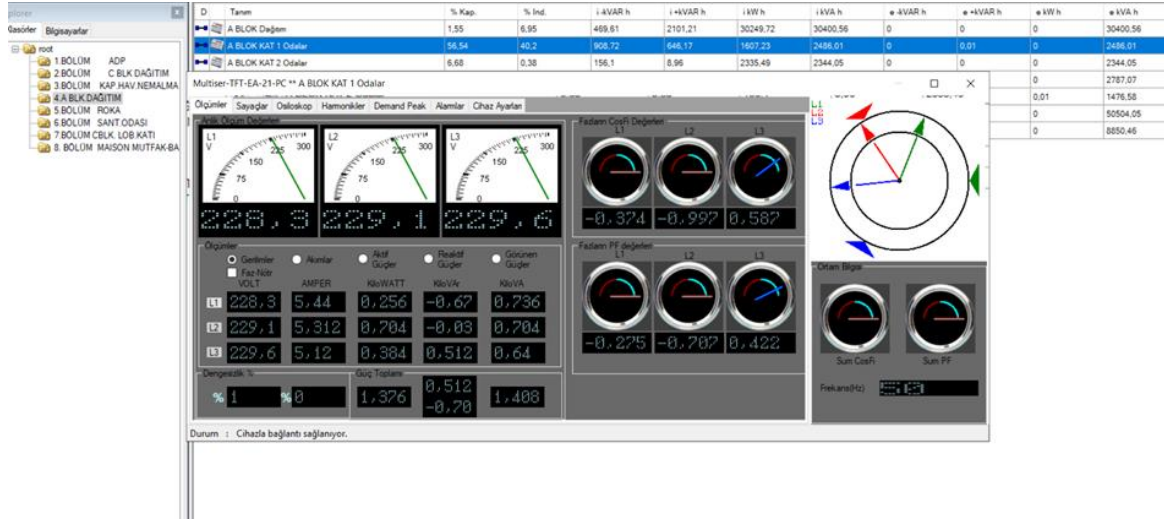

# BİTKİ SEÇİMİ

- Kılçık alanda «Zoycia» bitkisi ile çimlendirme yapılarak diğer çim çeşitlerine göre daha az sulama, gübreleme ve ilaçlama yapılmıştır.



# DOĞA

- Deniz kaplumbağaları farkındalığını arttırabilmek için DEKAFOK Vakfı işbirliği ile çalışanlarımıza eğitim düzenledik.



- TEMA Vakfı'na ağaçlandırma çalışmalarına destek olabilmek adına 100 adet fidan bağışında bulunduk



# DOĐA VE ARKEOLOJİ

- Tüm odalarda enerji tasarrufuna dikkat çekerek, bölgenin doğal oluşumlarını ve arkeolojik eserleri tanıtıyoruz.
  - [Environmental Brochure TR RU.pdf](#)
  - [Environmental Brochure EN DE.pdf](#)



Dünya'da saygın olabilmek için çevreye ve Dünya'ya saygılıyız...  
Мы с уважением относимся к окружающей среде и миру,  
чтобы и этот мир уважал нас...

# ÇEVRE ÖDÜLLERİ

- 2023 yılında gereklilikleri sağlayarak «Enerji Yönetim Sistemi Belgesi» aldık.



- Mavi Bayrak kriterlerini sağlayarak 2023 yılı «Mavi Bayrak» ödülünü almaya hak kazandık.



- ISO 14001:2015 Çevre Yönetim Sistemi şartlarını sağlayarak belgesini almaya hak kazandık.





# SANAT

- Beethoven'nın 250. doğum yılı nedeniyle «Bernhard Parz ve Jörg Ulrich Krah» sanatçılara ev sahipliği yaptık.

AVUSTURYA KÜLTÜR GÜNLERİ

**BEETHOVEN**  
250. DOĞUM YILI KONSERİ  
KONZERT ZU  
**BEETHOVENS**  
250. GEBURTSJAHR

25.11.2021 • 17.30 • Acanthus Cennet Barut Collection, Side

**Konzert-Programm**  
Konzert-Programm

**Ludwig van Beethoven**  
Sonate für Klavier und Violoncello g-Moll, Op. 5/2  
I. Adagio sostenuto ed espressivo - Allegro molto più lento presto  
II. Rondo - Allegro

**Bohuslav Martinu**  
Variationen über ein slowakisches Thema (1959)

**Ludwig van Beethoven**  
Sonate für Klavier und Violoncello D-Dur Op. 102/2  
I. Allegro vivace  
II. Adagio con molto sentimento d'affetto  
III. Allegro fugato

Bernhard Parz  
(Piano / Piano)

Jörg Ulrich Krah  
(Cello / Cello)

# KÜLTÜREL MİRAS

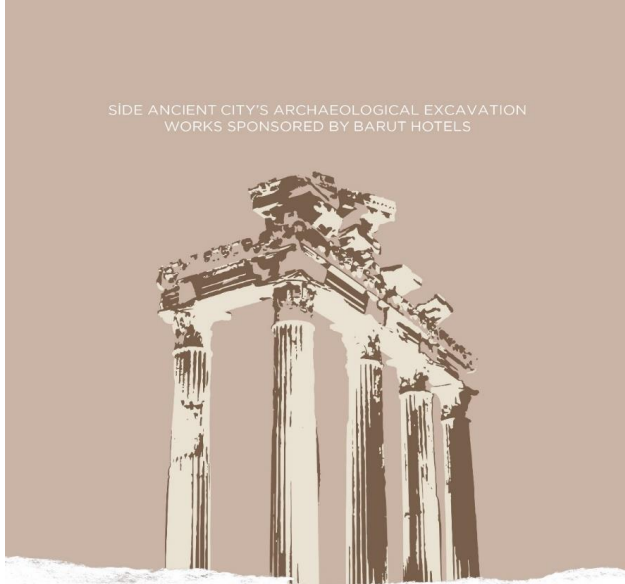

- Side'de yapılan kazı çalışmalarına sponsorluğumuz devam ediyor.





## LNG TÜKETİMİ

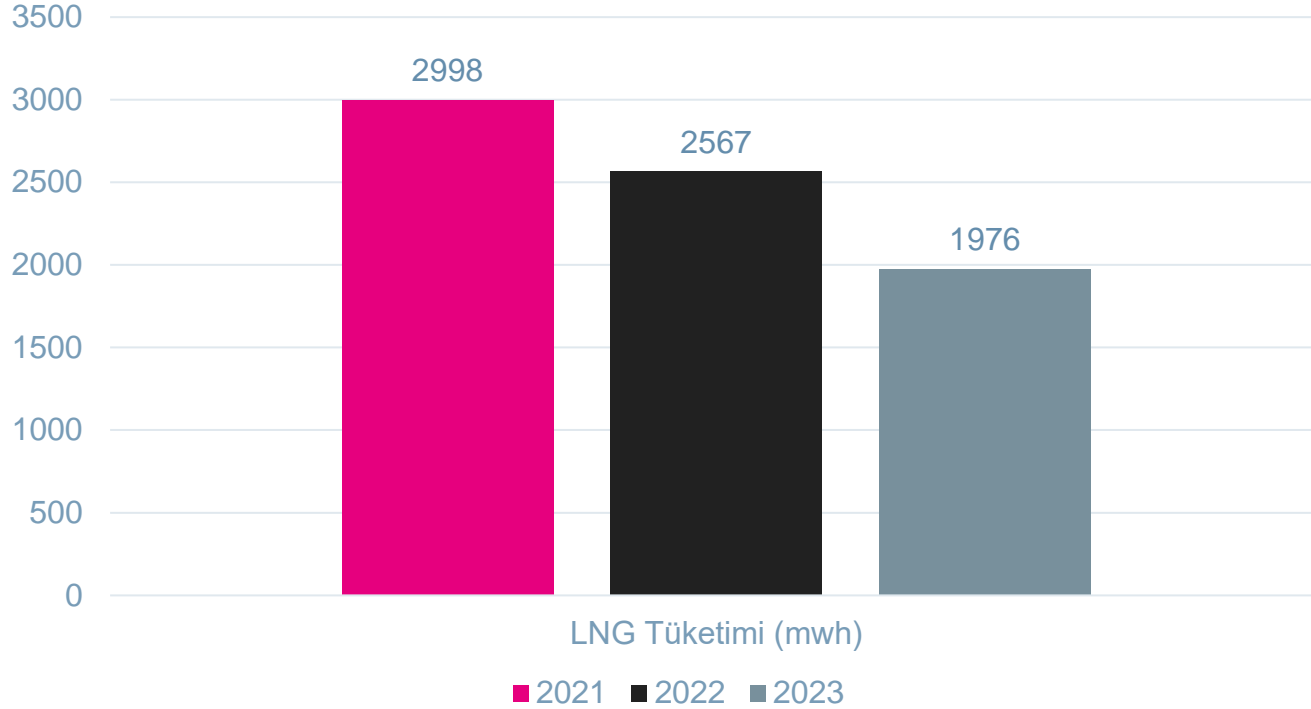

# ATIKLARIN AZALTILMASI

Tek kullanımlık «Çarşaf Değişim Kartları» yerine



Atık oluşturmayan devamlı kullanılabilen ahşap materyal tercih ettik.

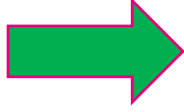

# GIDA İSRAFININ ÖNLENMESİ

Odalarda ikram edilen yaş meyve yerine

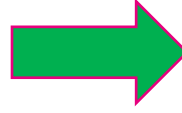

Kuru meyve kullanılarak  
meyvelerin israf olmasını  
önledik.



# GERİ DÖNÜŞÜM

Kullanmadığımız tekstil atıklarını tekstil fabrikasına göndererek geri dönüşümünü sağladık.



## ÇALIŞANLAR

- 2021 yılında ortalama 206 olan çalışan sayımızı 2022 yılında ortalama 257, 2023 yılında 309 kişiye çıkararak istihdam oranımızı arttırdık.
- Çalışanlara uygulanan yan haklar doğrultusunda (doğum günü, internet, kırtasiye çeki, burs vb.) 742.003,32 liralık harcama yapıldı.
- 2023 yılında 233 kişiye tamamlayıcı sağlık sigortası desteği sağladık.

- İş Sağlığı ve Güvenliği Yönetim Sistemi Sertifikasını almaya hak kazandık.



# KADIN ÜRETİCİYE DESTEK

Odalarımızda kadın üreticiler tarafından toplanan Lavantalar misafirlere sunuluyor.

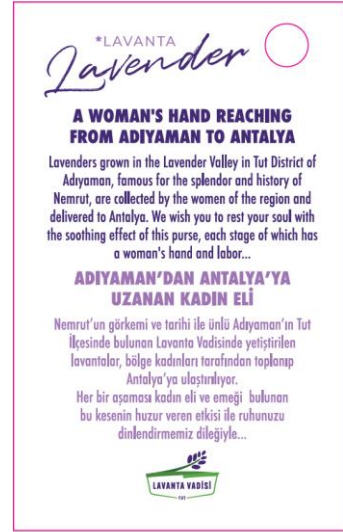
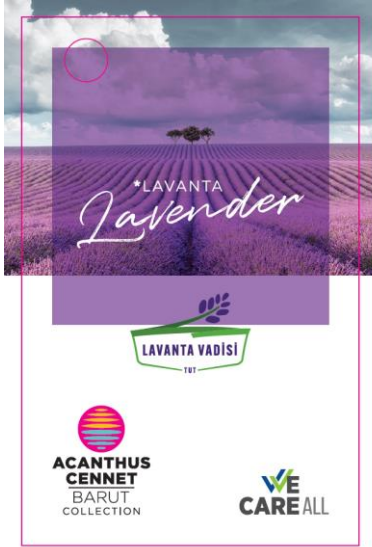

# ÇEVRE ÖDÜLLERİ

2021 yılında «Sıfır Atık Belgesi» aldık.



T.C.  
ANTALYA VALİLİĞİ  
Çevre ve Şehircilik İl Müdürlüğü



Belge No: TS/7/B2/9/421

Tarih: 21/02/2021

## SIFIR ATIK BELGESİ (Temel Seviye)

Adı : BAND TURİZM VE TİCARET ANONİM ŞİRKETİ / ACANTHUS CENNET BARUT COLLECTION  
ŞUBESİ  
Adresi : ANTALYA, SİDE Mahallesi, ÖZAL CADDE, No: 35-, MANAVGAT, Türkiye  
Vergi No : 1400705723

12/07/2019 tarihli ve 30829 sayılı Resmî Gazete'de yayımlanarak yürürlüğe giren Sıfır Atık Yönetmeliği'nce Sıfır Atık Yönetim Sistemi'ni kurarak Sıfır Atık Belgesi'ni almaya hak kazanmıştır.

Belge Son Geçerlilik Tarihi: 21/02/2026

e-imzalıdır

Tevfik ALTINAY  
Çevre ve Şehircilik İl  
Müdürlüğü

Bu belge, güvenli elektronik imza ile imzalanmıştır.

Belge Doğrulama Adresi: <https://www.turkiye.gov.tr/cevre-ve-sehircilik-ilk-mudurlugu/belge-dogrulama> Kodu: WQ0SLFZP

# ÇEVRE ÖDÜLLERİ

2023 yılında «Travelife» ödülü aldık.





# ÇEVRE ÖDÜLLERİ

2023 yılında «Sürdürülebilir Turizm Sertifikası» aldık.



**SÜRDÜRÜLEBİLİR TURİZM**  
SUSTAINABLE TOURISM

T.C. KÜLTÜR VE TURİZM BAKANLIĞI  
REPUBLIC OF TURKEY  
MINISTRY OF CULTURE AND TOURISM

CONTROL UNION

## Sürdürülebilir Turizm SERTİFİKASI

Türkiye Turizm Tanıtım ve Geliştirme Ajansı tarafından önerilen bu sertifika Control Union Certifications B.V. tarafından düzenlenmiştir.

Control Union Certifications B.V. ASI tarafından akredite edilmiş olup, akreditasyon kapsamları [www.asi-assurance.org](http://www.asi-assurance.org) adresinde yayımlanmaktadır.

### ACANTHUS CENNET BARUT COLLECTION

GSTC tarafından tanınan Türkiye Sürdürülebilir Turizm Standardı, Versiyon 1.0, 19 Mayıs 2022 ile belirlenen gereksinimlere göre yapılan denetim ve imzalanmış sözleşmeye istinaden, Control Union Certifications B.V. işbu belge ile yukarıda listelenen tesisin Türkiye Sürdürülebilir Turizm Standardı, Versiyon 1.0 19 Mayıs 2022 ile uyumlu olduğunu onaylar. Bu belge, Sürdürülebilir Turizm kriterlerindeki turizm hizmetlerinin karşılandığını garanti eder.

Sertifika Numarası	CU-ST-AC-099	Tuğçe TAPAN YÜNLÜ Sistem ve Turizm Sertifikasyon Müdürü
İlk Sertifika Tarihi	09 / 03 / 2023	
Düzenleme Tarihi	09 / 03 / 2023	
Geçerlilik Tarihi	08 / 03 / 2024	

Kuralağ Türü  
Konaklama İşletmesi

ACANTHUS CENNET BARUT COLLECTION

\*Sürdürülebilir Turizm Programı, T.C. Kültür ve Turizm Bakanlığı öncülüğünde geliştirilmiştir.



**SUSTAINABLE TOURISM**

REPUBLIC OF TURKEY  
MINISTRY OF CULTURE AND TOURISM

CONTROL UNION

## Sustainable Tourism CERTIFICATION

This certification recommended by Türkiye Tourism Promotion and Development Agency is issued by Control Union Certifications B.V. is accredited by ASI and its accreditation coverage is published at [www.asi-assurance.org](http://www.asi-assurance.org)

Control Union Certifications B.V. is accredited by ASI and its accreditation coverage is published at [www.asi-assurance.org](http://www.asi-assurance.org)

### ACANTHUS CENNET BARUT COLLECTION

Based on an audit according to the requirements stated in the Türkiye Sustainable Tourism Standard, Version 1.0, 19 May 2022, which is Recognized by GSTC and a signed contract, Control Union Certifications B.V. herewith certifies that the facility listed above is found to be in compliance with Türkiye Sustainable Tourism Standard, Version 1.0 19 May 2022. This guarantees that the criteria for managing Sustainable Tourism certified tourism services have been met.

Certification Number	CU-ST-AC-099	Tuğçe TAPAN YÜNLÜ System and Tourism Certification Manager
Date of First Certification	09 / 03 / 2023	
Issued On	09 / 03 / 2023	
Date of Expiry	08 / 03 / 2024	

Facility Type  
Accommodation Facility

ACANTHUS CENNET BARUT COLLECTION

\*The Sustainable Tourism Program was developed under the leadership of the Republic of Turkey Ministry of Culture and Tourism.

# ATIK YAĞLARIN GERİ KAZANIMI

- 2022 yılında 3622 kg atık yağı geri dönüştürmek için lisanslı firmalara teslim ettik.
- 2023 yılında 3344 kg atık yağı geri dönüştürmek için lisanslı firmalara teslim ettik.

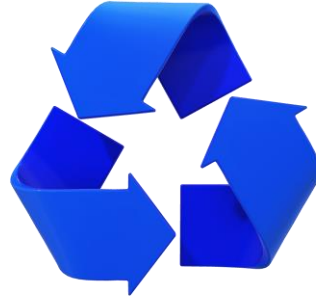

# TEHLİKELİ ATIKLARIN BERTARAFI

- 2022 yılında 61 kg tehlikeli atığın bertarafını sağladık.

- 2023 yılında 353 kg tehlikeli atığın bertarafını sağladık.

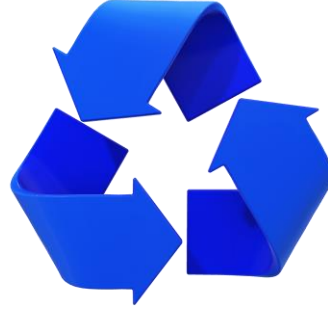

# SU TASARRUFU VE ATIKLARIN AZALTILMASI

Sebil kullanarak tek kullanımlık plastik atıkların miktarını azaltıyoruz.



## ATIKLARIN AZALTILMASI

Şampuan, duş jeli, sabun ve vücut losyonunda büyük ambalajlara geçtik.



## GERÇEKLEŐTİRİLEN PROJELER 2017-2023

- Mavi Bayrak ödölü 2017-2023 yılları arasında alınmıŐtır.
- 2021-2023 yılları arasında ISO 14001:2015 «Çevre Yönetim Sistemi Belgesi» alınmıŐtır.
- 2021 yılında Coral Travel'dan «World Best Hotels 2021 TOP 25 Environmentally Friendly Hotel» ödölünü aldık.
- 2022 yılında 150 adet güneŐ paneli kurulumu gerçekteŐtirilerek odalar ve genel mekanlarda kullanılan suyun ısıtılması yenilenebilir enerji kaynađı ile desteklenmiŐtir.
- Havuz makine dairesine 4 adet ısı pompası kurulumu gerçekteŐtirilerek LNG kullanımı yerine yenilenebilir enerji kaynaklarından sađladığımız elektriđi kullanıyoruz.
- Uluslararası geçerliliđi olan «Yenilenebilir Enerji Sertifikası» devamlılıđını 2024 yılı içinde sađladık.
- WE CARE Projesi kapsamında plastik atıklarımızı azaltmak amacıyla odalarımızda keten plaj çantası kullanıyoruz.
- WE CARE Projesi kapsamında «Otelimizde Güvenle Su İçebilirsiniz» bilgilendirmesine devam ediyoruz.
- Sebil kullanımı ile tek kullanımlık ambalaj atıkların önüne geçiyoruz.
- Polikarbon bardakları kullanarak tek kullanımlık atıkların miktarını azaltıyoruz.



**WE**  
**CARE ALL**